

# Russell Taylors

**SLOW JUICER SJ2S**

**[www.russelltaylors.co.uk](http://www.russelltaylors.co.uk)**

**E-WARRANTY**



**SCAN HERE**



For warranty claims, please submit an email to [hello.th@russelltaylors.com](mailto:hello.th@russelltaylors.com)

together with your order number or a copy of your invoice.

## **Important Safeguards**

1. Make sure the electricity supply used is compatible with the product.
2. This product is only for household use. Any evidence of commercial use will result in a void of warranty.
3. Use the product as only described in this manual.
4. To prevent electrical shock, do not submerge the unit, cord and plug into water.
5. This product is not to be used by children and close supervision is required when the unit is used near them.
6. Ensure that the product is unplugged when not in use, assembling or disassembling, and before cleaning.
7. The continuous operation limit of this product is 15 minutes.
8. Do not overload the machine.
9. Do not use your finger, spoon or chopstick to push fruits and vegetables into the chute of the machine – only use accessories provided to handle
10. Do not open the unit while it is operating.
11. Do not place the unit near any explosives, heated ovens or hot surfaces.
12. Operate the product only on a flat surface.
13. Do not let the cords hang over the edge of the table.
14. Hold the plug to disconnect it from the power socket.
15. This product is not intended to be used by persons with weak physical conditions, slow reactions, mental disabilities or lack of experience unless they are under supervision or instruction.
16. Do not use the appliance if the rotating sieve or the protecting cover is damaged or has visible cracks.
17. Switch off the appliance and disconnect from supply before changing accessories or approaching parts that move in use.
18. If the supply cord is damaged, it must be replaced by the manufacturer, its service agent or similarly qualified persons in order to avoid a hazard

# PRODUCT COMPONENTS

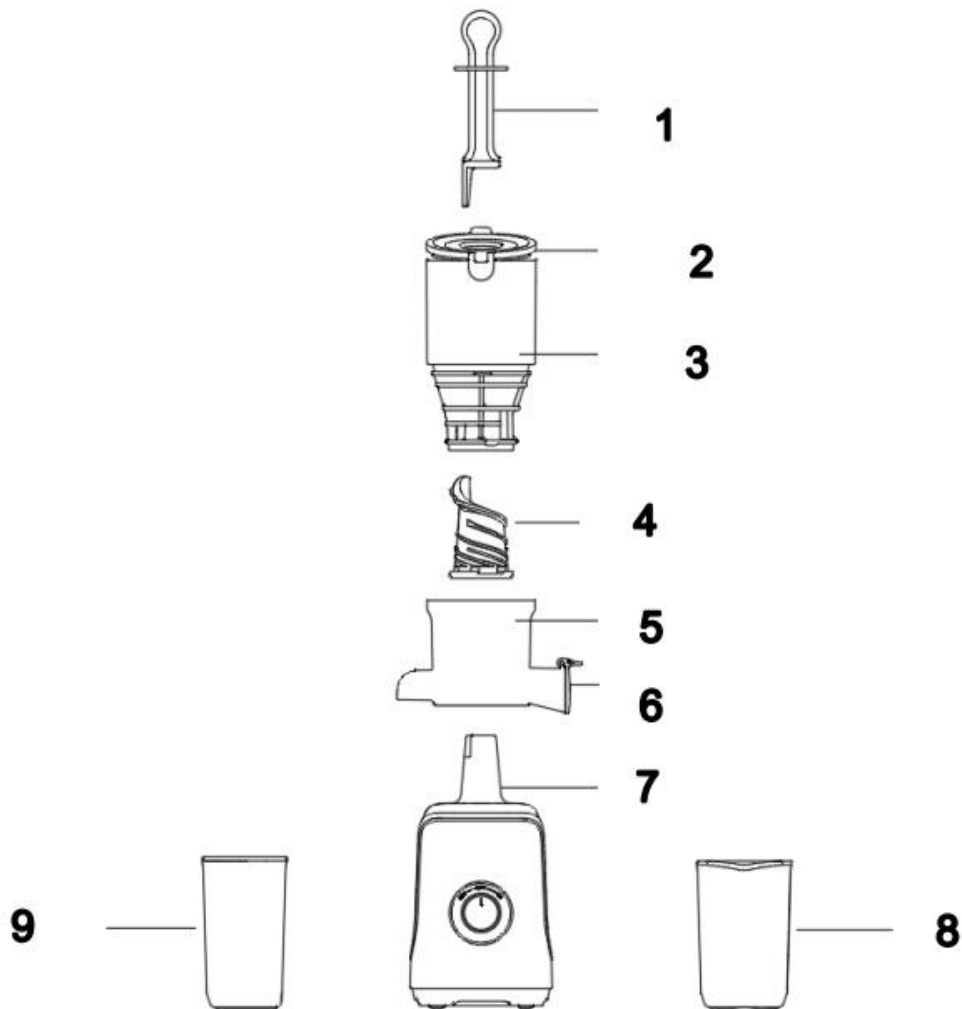

No	Name	Function
1	Pusher	To slowly push ingredients
2	Cover	To secure contents
3	Juicing cup	The main component of juice is the top of the feeding port, which is used to put food ingredients.
4	Auger	The main component of squeezing juice
5	Juicing cup	The main component of juice
6	Stopper	To stop dripping at the end of juicing and mix the juice during the juicing process
7	Main body	Key components such as main shell and motor provide power for juice extraction
8	Juice cup	Collect juice
9	Pulp cup	Collect fruit residue

## INSTALLATION METHOD

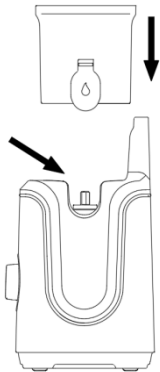
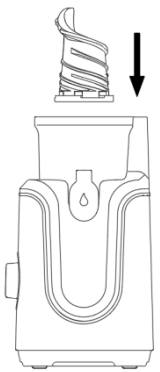
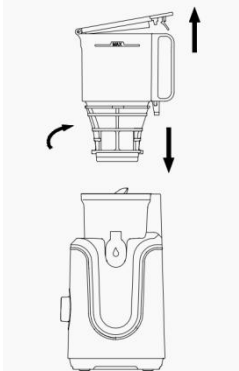
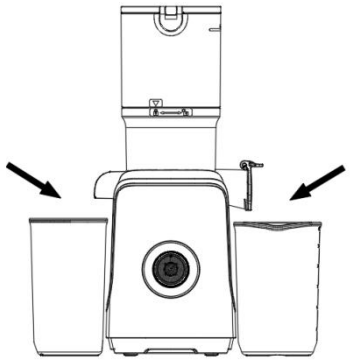
	
<p><b>1. Assembly:</b> Align juicing cup system with the machine and push down gently</p>	<p><b>2. Install auger:</b> Align the outer flange of the auger at the groove of the bottom of the juice cup and press gently;</p>
	
<p><b>3. Lock the jar and lid:</b> Keep the flap open, then connect and screw the top and bottom halves - align the "▼" on the cup lid to the "🔒" on the juice cup; then gently lower the lid and turn the cup clockwise to the "▼" symbol on the cup lid to the "🔒" symbol on the juice cup, and then close the lid</p>	<p><b>4. Packing juice cup and pulp cup:</b> Align the juice cup at the juice outlet of the juice cup, and place the juice cup at the juice outlet of the juice cup close to the main unit.;</p>

## USING FOR THE FIRST TIME

Before first use of the product, thoroughly clean parts that come into contact with the ingredients;

Key operating instructions: (This product has a protective switch, and the product cannot work without a cover.)

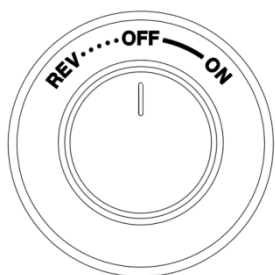

Work: Gently turn the knob switch and press "ON" to the product starts working. To stop halfway, turn the knob switch to "OFF".

Reversal: When the slag discharge is not smooth or blocked, gently rotate the knob switch to the "REV" direction and the screw starts to reverse

TYPES OF FRUITS/VEGETABLES YOU CAN BLEND		
Fruit/Vegetable	Yes/No	Notes
Leafy Vegetables	Yes	Cut into smaller pieces first
Ginger	Yes	Cut into smaller pieces first
Beetroot	Yes	Cut into smaller pieces first
Beans	Yes	Soak overnight first
Peanut	Yes	Soak overnight first
Almond	Yes	Soak overnight first
Nutmeg	Yes	Soak overnight first, remove seed
Sorbet / Ice Cream	Yes	Allow fruits to thaw for 5-10 minutes
Sugar Cane	No	Too hard, will damage machine
Large Seeds (mango, avocado)	No	Remove seeds before blending mangoes/avocados
Hard Shell (coconut)	No	Do not blend the coconut shell
Ice	No	Too hard, will damage machine
Coffee Beans	No	Too hard, will damage machine

## DISASSEMBLY

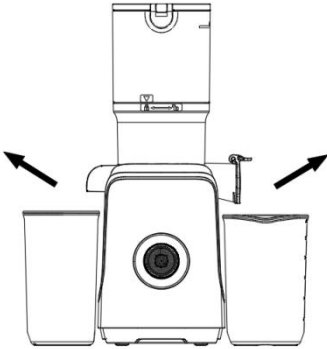
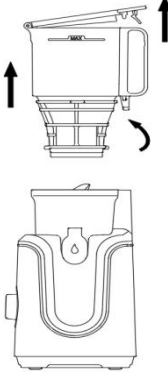
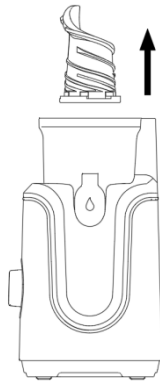
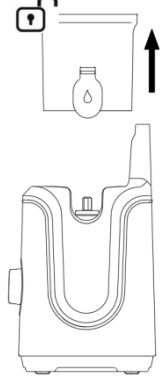
	
<p>1. Remove the juice cup and pulp cup: Close the juice outlet valves, then directly remove the juice cup and the pulp cup</p>	<p>2. Open the juicer lid: First open the lid, then rotate the lid of the juice cup counterclockwise</p>
	
<p>3. Remove the auger: Pull out the auger in the vertical direction; if it is difficult to pull out directly, shake it gently first</p>	<p>4. Remove the juicing cup: Pull out the juicing cup in the vertical direction.</p>

## **CLEANING & MAINTENANCE**

The following components can be washed directly with the faucet ;

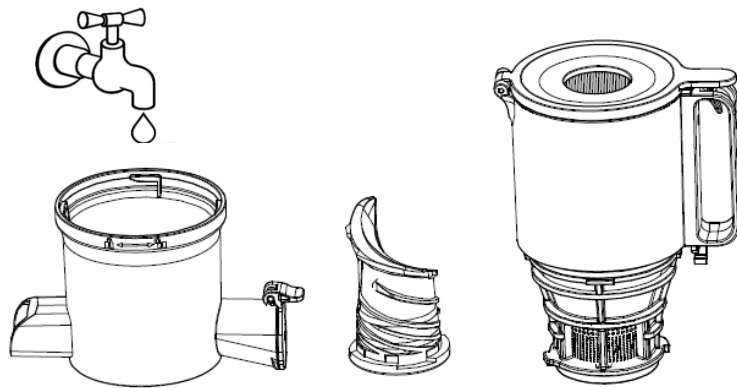

### **ATTENTION:**

PLEASE ENSURE THAT THE MACHINE IS CLEANED PROPERLY AFTER EACH USE  
LEFTOVER RESIDUE OF FRUITS & PULP IN BETWEEN THE SEAMS AND/OR  
ACCESSORIES WILL RESULT IN THE JAR/AUGER/CONNECTORS GETTING  
STUCK

## BEFORE USE

No	Things to note	Reasoning
1	No ice cubes	The ice is hard, which can easily cause damage to the juicer components
2	No dry goods and hard food	The ingredients are hard and not easily cut off by the screw, which can easily lead to damage to the juicer assembly;
3	Please cut the crude fiber ingredients to 5-10CM	Long fibrous materials will wrap around the auger and result in mechanical blockage – this will damage the motor
4	Fruits with hard core must be used after denucleation	Hard core can easily cause damage to the components;
5	It is prohibited to use items other than push rods to push ingredients	If you use other items to push ingredients, it may cause mechanical damage;
6	The machine should not work for too long, the time is ≤20 minutes	To prevent motor overheating
7	Please do not put the already squeezed pulp back into the juicer	Re-juicing of pomace can easily lead to poor slag from the machine;
8	Please do not put fruits soaked with wine, honey, sugar and other chemicals	This will damage the components of the machine
9	After the juice is squeezed, try to squeeze it and drink it as soon as possible.	Juices will oxidize very quickly after being squeezed, and should not be stored for a long time;
10	During the juice squeezing process, the machine has a friction sound; It is a normal phenomenon	This is the auger processing the fruits
11	During the juice pressing process, the juice cup is slightly deformed; it is a normal phenomenon	During the juice squeezing process, due to the large fruits and vegetables, the juice cup will deform and return to normal after shutdown, which will not affect use

## TROUBLESHOOTING

Issue	Possible Causes	Recommended Solutions
The juicer stops running.	Too many ingredients inside the juicer	Switch to "R" position to make the ingredients return upwards. If the machine still stops running, clean the machine before using again.
	Hard fruits or vegetables not cut into small pieces	Hard fruits and vegetables (such as carrots) must be cut into strips or small cubes before putting into the chute.
Leaking	Bowl and silicone valve are not installed properly.	Re-install the bowl silicone valve by referring to the installation method.
Abnormal Noise	Parts causing abnormal sounds during squeezing.	The sound is caused by the extrusion of fruits which is normal.
Chute & strainer assembly cannot be opened.	There is too much pulp inside the bowl	Press the "R" setting to eject the pulp backward.
	There is hard food stuck inside	Press the "R" setting to eject the food backward.
	The pulp is stuck	Pour water into the chute to soften the pulp overnight.
The container & accessories are dyed after use.	Dyed parts are due to natural color of fruits and vegetables.	This is a natural occurrence and cannot be avoided.
Unable to power on	Safety lock mechanism	Please ensure the jar is locked onto the machine
Unable to remove jar	Fibers/pulp caught in seams	Add water, close drip cover, allow water to soak. Turn on motor and allow to run for 5 minutes Press reverse for 1 minute Push jar downwards and turn counterclockwise

# Russell Taylors



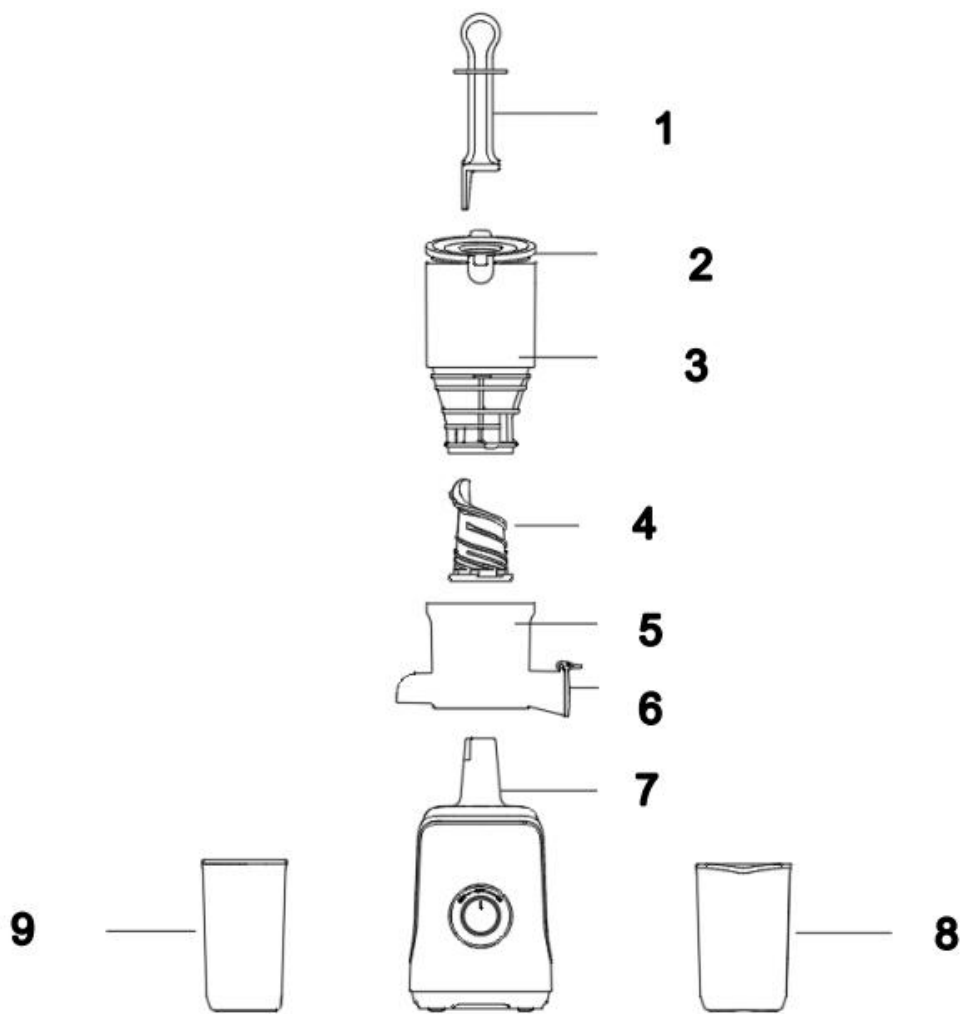

1	ผู้เร่งเร็ว
2	ฝา
3	ขวดด้านบน
4	สว่าน
5	ขวดกันกระดิก
6	วาล์ว
7	ฐานอำนาจ
8	ถ้วยน้ำผลไม้
9	ถ้วยขยะ

## วิธีการติดตั้ง

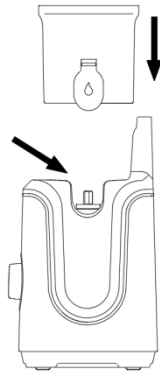
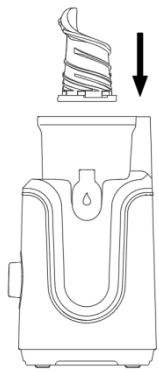
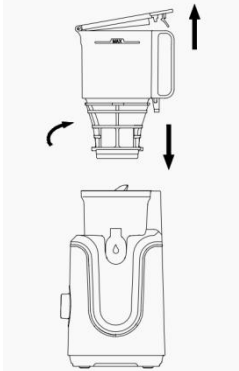
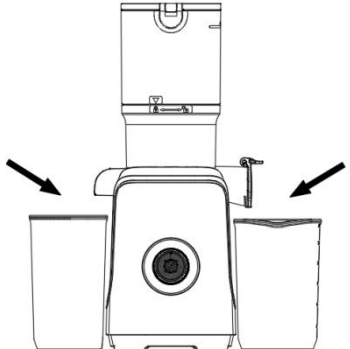
	
<p><b>1. การประกอบ:</b> จัดวางระบบถ้วยคั้นน้ำผลไม้ให้ตรงกับเครื่อง แล้วกดลงเบาๆ</p>	<p><b>2. ติดตั้งสว่าน:</b> จัดแนวขอบด้านนอกของเกลียวให้ตรงกับร่องที่กันถ้วยน้ำผลไม้ แล้วกดเบาๆ</p>
	
<p><b>3. ปิดฝาและล็อกโถ:</b> เปิดฝาทันทีก่อน จากนั้นประกอบและขันฝาบนและฝาล่างเข้าด้วยกัน โดยจัดตำแหน่งเครื่องหมาย "▼" บนฝาด้านบนให้ตรงกับเครื่องหมาย "ล็อก" บนถ้วยน้ำผลไม้ จากนั้นค่อยๆ วางฝาล่างและหมุนถ้วยตามเข็มนาฬิกาจนเครื่องหมาย "▼" บนฝาด้านบนตรงกับเครื่องหมาย "ล็อก" บนถ้วยน้ำผลไม้ แล้วจึงปิดฝา</p>	<p><b>4. การบรรจุถ้วยน้ำผลไม้และถ้วยกาก:</b> จัดวางถ้วยน้ำผลไม้ให้ตรงกับช่องจ่ายน้ำผลไม้ของเครื่อง และวางถ้วยน้ำผลไม้ให้ชิดกับตัวเครื่องหลัก</p>

## ใช้งานครั้งแรก

### ก่อนใช้งานผลิตภัณฑ์ครั้งแรก

โปรดทำความสะอาดชั้นส่วนที่สัมผัสกับส่วนผสมให้สะอาดหมดจด

คำแนะนำการใช้งานที่สำคัญ: (ผลิตภัณฑ์นี้มีสวิตช์ป้องกันและผลิตภัณฑ์จะไม่สามารถทำงานได้หากไม่มีฝาครอบ)

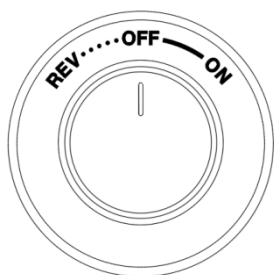

วิธีใช้งาน: หมุนสวิตช์ปุ่มเบาๆ แล้วกด "ON"

เพื่อให้เครื่องเริ่มทำงาน

หากต้องการหยุดการทำงานกลางคัน

ให้หมุนสวิตช์ปุ่มไปที่ "OFF"

การกลับทิศทาง:

หากการระบายตะกอนไม่ราบรื่นหรือติดขัด

ให้หมุนสวิตช์ปุ่มเบาๆ ไปทาง "REV"

สกรูจะเริ่มหมุนกลับทิศทาง

ประเภทของผลไม้/ผักที่คุณสามารถผสมได้		
ผลไม้/ผัก	ใช่/ไม่ใช่	หมายเหตุ
ผักใบ	ใช่	ตัดเป็นชิ้นเล็กๆ ก่อน
ขิง	ใช่	ตัดเป็นชิ้นเล็กๆ ก่อน
บัตร์ท	ใช่	ตัดเป็นชิ้นเล็กๆ ก่อน
ถั่ว	ใช่	แช่ข้ามคืนก่อน
ถั่วลิสง	ใช่	แช่ข้ามคืนก่อน
อัลมอนด์	ใช่	แช่ข้ามคืนก่อน
ลูกจันทน์เทศ	ใช่	หั่นเป็นชิ้นเล็กๆ เอาเมล็ดออก
เชอร์เบท/ไอศกรีม	ใช่	ปล่อยให้ผลไม้ละลายประมาณ 5-10 นาที
อ้อย	ไม่ใช่	แข็งเกินไปจะทำให้เครื่องเสียหาย
เมล็ดใหญ่ (มะม่วง อโวคาโด)	ไม่ใช่	เอาเมล็ดออกก่อนผสมมะม่วง/อะโวคาโด
เปลือกแข็ง (มะพร้าว)	ไม่ใช่	ห้ามปั่นกะลามะพร้าว
น้ำแข็ง	ไม่ใช่	แข็งเกินไปจะทำให้เครื่องเสียหาย
เมล็ดกาแฟ	ไม่ใช่	แข็งเกินไปจะทำให้เครื่องเสียหาย

## การถอดประกอบ

	
<p>นำถ้วยใส่น้ำผลไม้และถ้วยใส่กากออก: ปิดวาล์วจ่ายน้ำผลไม้ จากนั้นนำถ้วยใส่น้ำผลไม้และถ้วยใส่กากออกได้เลย</p>	<p>เปิดฝาเครื่องปั่นน้ำผลไม้: ชั้นแรกให้เปิดฝา จากนั้นหมุนฝาถ้วยน้ำผลไม้ทวนเข็มนาฬิกา</p>
	
<p>ถอดดอกสว่านออก: ดึงดอกสว่านออกมาในแนวตั้ง หากดึงออกยาก ให้เขย่าเบาๆ ก่อน</p>	<p>ถอดถ้วยคั้นน้ำผลไม้: ดึงถ้วยคั้นน้ำผลไม้ออกมาในแนวตั้ง</p>

## การทำความสะอาดและบำรุงรักษา

ชิ้นส่วนต่อไปนี้สามารถล้างได้โดยตรงจากก๊อกน้ำ:

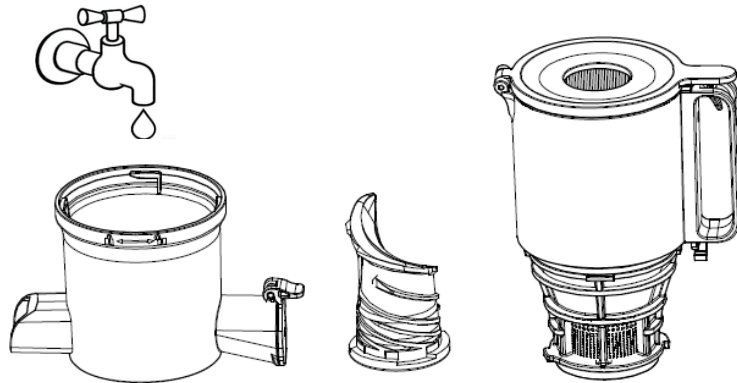

### ความสนใจ:

โปรดตรวจสอบให้แน่ใจว่าเครื่องได้รับการทำความสะอาดอย่างเหมาะสมหลังการใช้งานแต่ละครั้ง

สารตกค้างของผลไม้และเนื้อผลไม้ที่อยู่ระหว่างตะเข็บและ/หรืออุปกรณ์เสริมจะส่งผลให้ขวดโหล/สวาน/ข้าวตอตืดขัด

**เคล็ดลับที่เป็นประโยชน์**

คำเตือน	การใช้เหตุผล
อย่าใช้ก่อนน้ำแข็ง	ก่อนน้ำแข็งแข็งเกินไปและทำให้ส่วนที่บีบเสียหาย
อย่าใช้อุปกรณ์เสริมอื่นเป็นตัวดัน	มันอาจทำให้เครื่องคั้นน้ำผลไม้เสียหายและทำให้เกิดการบาดเจ็บได้
แต่ละรอบการคั้นน้ำควรต่ำกว่า 20 นาที	มันอาจทำให้มอเตอร์เสียหายได้หากทำงานนานเกินไป
ห้ามใช้ช้อนหรือตะเกียบควบคุมเครื่องคั้นน้ำผลไม้	มันอาจทำให้เครื่องคั้นน้ำผลไม้เสียหายได้
หั่นผลไม้หรือผักเป็นเส้นขนาด 5-10 ซม. หรือก้อนขนาด 3x3 ซม.	อาหารที่มีเส้นใยสามารถฉีกและปิดกั้นพวยกาได้ง่าย
ค่อยๆ ใส่ผัก/ผลไม้ลงในรางน้ำ	มากเกินไปหรือเร็วเกินไปจะส่งผลให้เยื่อกระดาษติดอยู่ระหว่างตะเข็บและ ทำให้ขวด/มอเตอร์/ส่วนติดขัด

**การแก้ไขปัญหา**

ปัญหา	สาเหตุที่เป็นไปได้	โซลูชันที่แนะนำ
เครื่องหยุดทำงาน	มีส่วนผสมมากเกินไปในเครื่องคั้นน้ำผลไม้	สลับไปที่ตำแหน่ง "R" เพื่อให้ส่วนผสมกลับขึ้นด้านบน หากเครื่องยังหยุดทำงาน ให้ทำความสะอาดเครื่องก่อนใช้งานอีกครั้ง
	ผักหรือผลไม้เนื้อแข็งไม่หั่นเป็นชิ้นเล็กๆ	ผักและผลไม้เนื้อแข็ง (เช่น แครอท) ต้องหั่นเป็นเส้นหรือก้อนเล็กๆ ก่อนใส่ลงในราง
ผลผลิตน้ำผลไม้ต่ำหรือน้ำไหลออกจากตัวเครื่องหลัก	ติดตั้งวาล์วและวาล์วซิลิโคนไม่ถูกต้อง	ติดตั้งวาล์วซิลิโคนโบลว์กลับเข้าไปใหม่โดยอ้างอิงวิธีการติดตั้ง
เสียงผิดปกติ	ชิ้นส่วนที่ทำให้เกิดเสียงผิดปกติระหว่างการบีบ	เสียงเกิดจากการรีดผลไม้ซึ่งเป็นเรื่องปกติ
ไม่สามารถเปิดชุดรางน้ำและตัวกรองได้	มีเยื่อกระดาษในขามมากเกินไป	กดการตั้งค่า "R" เพื่อดีดออก
	มีเศษอาหารแข็งติดอยู่ข้างใน	กดการตั้งค่า "R" เพื่อดีดออก
	เยื่อกระดาษติดอยู่	เทน้ำให้เต็มข้ามคืน
การเปลี่ยนสีภายนอกและอุปกรณ์เสริมหลังการใช้งาน	ส่วนที่ย้อมสีเกิดจากสีธรรมชาติของผักและผลไม้	นี่เป็นเหตุการณ์ตามธรรมชาติและไม่สามารถหลีกเลี่ยงได้
ไม่สามารถเปิดเครื่องได้	กลไกการล็อกเพื่อความปลอดภัย	โปรดตรวจสอบให้แน่ใจว่าได้ถูกล็อกเข้ากับเครื่องแล้ว
ไม่สามารถถอดขวดออกได้	เส้นใย/เยื่อกระดาษติดอยู่ในตะเข็บ	เติมน้ำ ปิดฝาหยุด ปลดปล่อยให้น้ำแช่ เปิดมอเตอร์และปล่อยให้ทำงานเป็นเวลา 5 นาที กดย้อนกลับเป็นเวลา 1 นาที ดันขวดลงแล้วหมุนทวนเข็มนาฬิกา